

**Draagbare airconditioner  
(Lokale airconditioner)  
Handleiding**



Bedankt voor het kopen van onze draagbare airconditioner  
Lees deze handleiding aandachtig door voordat u uw airconditioner gebruikt en bewaar hem  
voor toekomstige referentie.

**LEES EN BEWAAR DEZE INSTRUCTIES!**

Veiligheidsmaatregelen.....	2
Voorzorgen .....	3
Waarschuwingen (alleen voor gebruik met R290/R32 koelmiddel) .....	4
Vorbereiding.....	9
Installatie.....	10
Werking.....	13
Onderhoud.....	17
Foutdiagnose .....	18
Ontwerp- en conformiteit-aantekeningen.....	19
Sociale Opmerking .....	20

## | Veiligheidsmaatregelen



Dit symbool geeft aan dat als de instructies genegeerd worden dit de dood of ernstig letsel kan veroorzaken.



**WAARSCHUWING:** Om dood of letsel bij de gebruiker of andere personen en materiële schade te vermijden, moeten de volgende instructies in acht genomen worden. Foute bediening vanwege het negeren van instructies kan de dood, letsel of schade tot gevolg hebben.

- De installatie moet worden uitgevoerd volgens de installatie-instructies. Foutieve installatie kan leiden tot waterlekkage, elektrische schokken of brand.
- Gebruik alleen de meegeleverde accessoires en onderdelen en specifieke gereedschappen voor de installatie. Het gebruiken van niet-standaard onderdelen kan leiden tot waterlekkage, elektrische schokken, brand en letsel of schade aan eigendommen.
- Verzeker je ervan dat het stopcontact dat u gebruikt, geaard is en de juiste spanning heeft. Het netsnoer is uitgerust met een driepolige aardingstekker om u te beschermen tegen schokken. Informatie over de spanning vind je terug op het naamplaatje van het apparaat.
- Gebruik je apparaat enkel in een goed geaard stopcontact. Als het stopcontact dat je wilt gebruiken onvoldoende geaard is of beschermd wordt door een tijdvertragingsekering of stroomonderbreker (de benodigdezekering of stroomonderbreker wordt bepaald aan de hand van de maximale stroomsterkte van het apparaat.) De maximale stroomsterkte wordt aangegeven op het naamplaatje op het apparaat), laat dan een gekwalificeerde elektricien het juiste stopcontact installeren.
- Installeer het apparaat op een vlak, stevig oppervlak. Als u dit niet doet, kan dit leiden tot schade of overmatig lawaai en trillingen.
- Het apparaat mag niet belemmerd worden om een goede werking te garanderen en de veiligheidsrisico's te beperken.
- Wijzig de lengte van het netsnoer NIET of gebruik geen verlengsnoer om het apparaat van stroom te voorzien.
- Gebruik NOOIT een stopcontact samen met andere elektrische apparaten. Een foute stroomvoorziening kan brand of een elektrische schok tot gevolg hebben.
- Plaats uw airconditioner NIET in een natte ruimte zoals een badkamer of een wasruimte. Te veel blootstelling aan water kan ervoor zorgen dat de elektrische componenten kortsluiten.
- Plaats het apparaat NIET op een locatie die kan worden blootgesteld aan brandbaar gas, omwille van het brandgevaar.
- Het apparaat beschikt over wielen om het verplaatsen te vergemakkelijken. Zorg ervoor dat u de wielen niet op een dik tapijt gebruikt of over voorwerpen rolt, omdat dit het apparaat kan laten omvallen.
- Bedien een apparaat NIET als het viel of beschadigd is.
- Het apparaat met elektrische verwarming moet minstens 1 meter ruimte hebben ten opzichte van ontvlambare materialen.
- Raak het apparaat niet aan met natte of vochtige handen of op blote voeten.
- Als de luchtontvochtiger tijdens het gebruik omviel, moet je het apparaat uitschakelen en onmiddellijk de stekker uit het stopcontact trekken. Inspecteer het apparaat op zicht om er zeker van te zijn dat er geen schade is. Als je vermoedt dat het apparaat beschadigd is, neem dan contact op met een monteur of de klantenservice voor bijstand.
- Tijdens een onweer moet de stroom worden afgesloten om schade aan het apparaat ten gevolge van bliksem te voorkomen.
- Je airconditioner moet op een zodanige manier worden gebruikt dat deze beschermd is tegen vocht, bijv. condensatie, opspattend water, etc. Plaats of bewaar je airconditioner niet op een plaats waar deze in water of een andere vloeistof kan vallen of worden getrokken. Trek de stekker onmiddellijk uit als dit gebeurt.
- Alle bedrading moet strikt worden uitgevoerd in overeenstemming met het bedradingsschema binnenin het apparaat.
- De printplaat (PCB) van het apparaat is ontworpen met eenzekering om overstroombeveiliging te voorzien. De specificaties van dezekering staan afgedrukt op de printplaat, bijvoorbeeld: T 3.15A/250V, enz.

## | Voorzorgen



### Voorzorgen

- Dit apparaat kan worden gebruikt door kinderen van 8 jaar en ouder en personen met verminderde fysieke, sensorische of mentale capaciteiten of gebrek aan ervaring en kennis als zij onder toezicht staan of instructies gekregen hebben over het gebruik van het apparaat op een veilige manier en de betrokken gevaren begrijpen. Kinderen mogen niet met het apparaat spelen. Reiniging en gebruikersonderhoud mag niet door kinderen worden gedaan als ze niet onder toezicht staan (van toepassing voor Europese landen)
- Dit apparaat is niet bedoeld voor gebruik door personen (inclusief kinderen) met beperkte fysieke, sensorische of mentale capaciteiten of gebrek aan ervaring en kennis, tenzij ze onder toezicht staan of instructies gekregen hebben over het gebruik van het apparaat door een persoon die verantwoordelijk is voor hun veiligheid. (van toepassing voor alle landen behalve Europese landen)
- Kinderen moeten onder toezicht staan om er zeker van te zijn dat niet met het apparaat spelen. Kinderen moeten steeds onder toezicht staan in de buurt van het apparaat
- Als het netsnoer beschadigd is, moet het worden vervangen door de fabrikant, zijn onderhoudsvertegenwoordiger of personen met vergelijkbare kwalificaties om gevaar te voorkomen.
- Voor het reinigen of ander onderhoud, moet het apparaat losgekoppeld worden van de stroomvoorziening.
- Verwijder geen vaste deksels. Gebruik dit apparaat nooit als het niet goed werkt of als het viel of beschadigd is.
- Leg het snoer niet onder een tapijt. Bedek het snoer niet met vloerkleden, -lopers of gelijkaardige vloerbekleding. Leid het snoer niet onder meubels of apparaten. Leg het snoer uit de buurt van het verkeersgebied en waar men er niet kan over struikelen.
- Gebruik het apparaat niet als het een beschadigd snoer, stekker, zekering of stroomonderbreker heeft. Voer het apparaat af of retourneer het naar een erkend servicepunt voor nazicht en/of herstelling.
- Om het risico op brand of elektrische schokken te verminderen mag je deze ventilator niet gebruiken met een snelheidsstuurtoestel in vaste toestand.
- Het apparaat moet geïnstalleerd worden volgens de nationale bedradingsvoorschriften.
- Voor onderhoud of herstelling van dit apparaat neem je contact op met de bevoegde servicemonteur.
- Contacteer de geautoriseerde installateur voor installatie van dit apparaat.
- Bedek of blokkeer de inlaat- of uitlaatroosters niet.
- Gebruik dit product niet voor andere functies dan degene die in deze handleiding beschreven worden
- Vóór het reinigen moet je de stroom uitschakelen en het apparaat loskoppelen.
- Sluit de stroom af als er vreemde geluiden, geuren of rook uit komen.
- Gebruik alleen je vingers om op de toetsen op het bedieningspaneel te drukken.
- Verwijder geen vaste deksels. Gebruik dit apparaat nooit als het niet goed werkt of als het viel of beschadigd is.
- Bedien of stop het apparaat niet door de stekker in te steken of uit te trekken.
- Gebruik geen gevaarlijke chemicaliën om schoon te maken of laat deze niet in contact komen met het apparaat. Gebruik het apparaat niet in de buurt van ontvlambare stoffen of dampen zoals alcohol, insecticiden, benzine, enz.
- Vervoer je airconditioner altijd in een verticale positie en plaats hem tijdens gebruik op een stabiele, vlakke ondergrond.
- Neem altijd contact op met een bevoegd persoon om reparaties uit te voeren. Als het netsnoer beschadigd is moet het worden vervangen door een nieuw netsnoer dat verkregen werd van de fabrikant van het product en niet worden gerepareerd.
- Houd de stekker vast aan het uiteinde van de stekker wanneer je hem uit trekt.
- Schakel het product uit wanneer het niet in gebruik is.

## Waarschuwingen (alleen voor gebruik met R290/R32 koelmiddel)

- Gebruik geen middelen om het ontdooiproces te versnellen of om schoon te maken, anders dan degenen die aanbevolen zijn door de fabrikant.
- Je moet het apparaat opbergen in een ruimte zonder continu werkende ontstekingsbronnen (bijvoorbeeld: open vuur, een werkend gastoestel of een werkende elektrische verwarming).
- Niet doorboren of verbranden.
- Weet dat de koelmiddelen mogelijk geurloos zijn.
- Apparaat Silent Cool 26 Pro §moet worden geïnstalleerd, bediend en opgeslagen in een ruimte met een vloeroppervlak van meer dan 12m<sup>2</sup>
- Het naleven van de nationale gasvoorschriften moet worden verzekerd.
- Belemmer ventilatieopeningen niet
- Het apparaat moet zo worden opgeslagen dat mechanische schade vermeden wordt.
- Een waarschuwing dat het apparaat moet worden opgeslagen in een goed geventileerde ruimte waarvan de grootte overeenkomt met de ruimte die is gespecificeerd voor gebruik.
- Iedereen die betrokken is bij het werken aan of openen in een koudemiddelcircuit, moet in het bezit zijn van een geldig certificaat van een door de industrie geaccrediteerde beoordelingsautoriteit, die hun bevoegdheid om koelmiddelen veilig te behandelen in overeenstemming met een door de branche erkende beoordelingsspecificatie autoriseert.
- Onderhoud mag alleen worden uitgevoerd zoals aanbevolen door de fabrikant van de apparatuur. Onderhoud en herstellingen waarvoor de assistentie van ander bekwaam personeel vereist is, moeten worden uitgevoerd onder toezicht van de persoon die bevoegd is voor het gebruik van ontvlambare koelmiddelen.



Let op: Risico op brand / ontvlambare materialen  
(Alleen vereist voor R32/R290-apparaten)

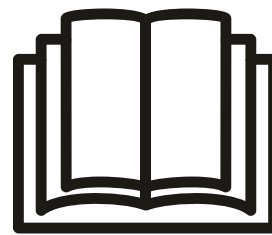

**BELANGRIJKE OPMERKING:** Lees deze handleiding zorgvuldig door voordat je, je nieuwe luchtontvochtiger installeert of gebruikt. Bewaar deze handleiding voor toekomstige referentie.

Uitleg van de symbolen die op het apparaat worden weergegeven (het apparaat gebruikt alleen R32/R290 koelmiddel):

	WAARSCHUWING	Dit symbool geeft aan dat dit apparaat een ontvlambaar koelmiddel gebruikt. Als het koelmiddel lekt en wordt blootgesteld aan een externe ontstekingsbron, bestaat de kans op brand
	LET OP	Dit symbool geeft aan dat de bedieningshandleiding zorgvuldig moet worden gelezen.
	LET OP	Dit symbool geeft aan dat servicepersoneel deze apparatuur moet hanteren met verwijzing naar de installatiehandleiding.
	LET OP	Dit symbool duidt op de aanwezigheid van informatie, zoals de bedieningshandleiding of installatiehandleiding.

## Waarschuwingen (alleen voor gebruik met R290/R32 koelmiddel)

1. Vervoer van apparatuur die ontvlambare koelmiddelen bevat. Zie transportvoorschriften

2. Het markeren van apparatuur met behulp van borden  
Zie lokale voorschriften.

3. Afvoer van apparatuur die ontvlambare koelmiddelen gebruikt. Zie nationale voorschriften.

4. Opslag van apparatuur/apparaten

De apparatuur moet opgeslagen worden in overeenstemming met de instructies van de fabrikant.

5. Opslag van verpakte (niet-verkochte) apparatuur De opslagpakket beveiliging moet zodanig vervaardigd zijn dat mechanische schade aan de apparatuur in de verpakking geen lekkage van de koelmiddelvulling veroorzaakt.

Het maximale aantal apparaten dat samen mag worden opgeslagen, wordt bepaald door lokale voorschriften.

6. Informatie over onderhoud

1) Controles van het gebied

Alvorens met werkzaamheden aan systemen met brandbare koelmiddelen te beginnen, zijn veiligheidscontroles nodig om ervoor te zorgen dat het ontstekingsrisico tot een minimum wordt beperkt. Voor herstellingen aan het koelsysteem moeten de volgende voorzorgsmaatregelen in acht worden genomen alvorens werkzaamheden aan het systeem te starten.

2) Werkprocedure

De werkzaamheden moeten worden uitgevoerd volgens een gecontroleerde procedure om het risico op aanwezigheid van een ontvlambaar gas of damp terwijl het werk wordt uitgevoerd tot een minimum te herleiden.

3) Algemeen werkgebied

Al het onderhoudspersoneel en anderen die in de omgeving werkzaam zijn, moeten worden geïnstrueerd over de aard van het werk dat wordt uitgevoerd. Werken in besloten ruimten moet worden vermeden. Het gebied rond de werkruimte zal worden afgesloten. Zorg ervoor dat de omstandigheden in het gebied veilig zijn door het beheren van ontvlambaar materiaal.

4) Controleren op aanwezigheid van koelmiddel

Het gebied moet vóór en tijdens het werk worden gecontroleerd met een geschikte koelmiddeldetector, om te verzekeren dat de monteur op de hoogte is van potentieel ontvlambare atmosferen. Zorg ervoor dat de gebruikte lekdetectieapparatuur geschikt is voor gebruik met ontvlambare koelmiddelen, d.w.z. niet-vonkend, adequaat

afgedicht of intrinsiek veilig.

5) Aanwezigheid van een brandblusser

Als er warm werk moet worden uitgevoerd op de koelapparatuur of daarmee samenhangende onderdelen, moet een geschikt brandblusapparatuur beschikbaar zijn. Zorg voor een droog poeder of CO<sub>2</sub> brandblusser naast het laadgebied.

6) Geen ontstekingsbronnen

Iemand die werkzaamheden uitvoert met betrekking tot een koelsysteem waarbij pijpwerk dat brandbaar koelmiddel bevat of bevatte

wordt blootgesteld, moet alle ontstekingsbronnen op een zodanige manier gebruiken dat dit niet kan leiden tot het risico op een brand of ontploffing.

Alle mogelijke ontstekingsbronnen, inclusief het roken van sigaretten, moeten op voldoende afstand gehouden worden van de plaats van installatie, herstelling, verwijdering en afvoer, gedurende dewelke mogelijk ontvlambaar koelmiddel kan worden vrijgegeven in de omliggende ruimte. Voordat het werk uitgevoerd wordt, moet het gebied rond de apparatuur worden gecontroleerd om er zeker van te zijn dat er geen gevaar op ontvlaming of ontstekingsrisico's zijn. Er worden ook Niet Roken borden geplaatst.

7) Geventileerde ruimte

Zorg ervoor dat het gebied buiten is of dat het voldoende geventileerd wordt voordat het systeem wordt geopend of wanneer er sprake is van warm werk. Gedurende de periode dat de werkzaamheden worden uitgevoerd, moet er ventilatie zijn. De ventilatie moet veilig elk vrijgekomen koelmiddel verspreiden en bij voorkeur het uitwendig in de atmosfeer uitstoten.

8) Controles van de koelapparatuur

Als er elektrische onderdelen worden gewijzigd, moeten deze geschikt zijn voor het doel en de juiste specificatie hebben. De onderhouds- en servicerichtlijnen van de fabrikant moeten steeds worden gevolgd. Raadpleeg bij twijfel de technische dienst van de fabrikant voor bijstand. De volgende controles moeten worden uitgevoerd op installaties die ontvlambare koelmiddelen gebruiken:

Dat de laadgrootte is in overeenstemming met de grootte van de ruimte waarin de koelmiddel bevattende onderdelen geïnstalleerd zijn;

Dat de ventilatieapparatuur en -uitlaten adequaat werken en niet belemmerd worden;

## | Waarschuwingen (alleen voor gebruik met R290/R32 koelmiddel)

Als een indirect koelcircuit wordt gebruikt, moet het secundaire circuit worden gecontroleerd op de aanwezigheid van koelmiddel; De markering op de apparatuur is zichtbaar en leesbaar. Markeringen en tekens die onleesbaar zijn, moeten worden gecorrigeerd;

Koelleidingen of -onderdelen worden geïnstalleerd op een plaats waar het onwaarschijnlijk is dat ze worden blootgesteld aan een stof die koelmiddel bevattende componenten kan aantasten, tenzij de componenten zijn vervaardigd van materialen die inherent bestand zijn tegen corrosie of die op geschikte wijze beschermd zijn tegen het zodanig gecorrodeerd worden.

### 9) Controles van elektrische apparaten

Herstelling en onderhoud van elektrische componenten omvat initiële veiligheidscontroles en inspectieprocedures voor onderdelen. Als er een storing is die de veiligheid in gevaar kan brengen, mag er geen elektrische voeding op het circuit worden aangesloten totdat het naar tevredenheid afgehandeld werd. Als de fout niet onmiddellijk kan worden gecorrigeerd maar het noodzakelijk is om door te gaan, moet een adequate tijdelijke oplossing worden gebruikt. Dit zal worden gemeld aan de eigenaar van de apparatuur, zodat alle partijen hierover geadviseerd zijn.

Initiële veiligheidscontroles omvatten:

Dat condensatoren worden ontladen: dit moet op een veilige manier gebeuren om vonkvorming te voorkomen;

Dat er geen elektrische componenten en bedrading waar spanning op zit worden blootgesteld tijdens het opladen, herstellen of zuiveren van het systeem;

Dat er continuïteit van aarding is.

### 7. Herstellingen aan verzegelde onderdelen

1) Tijdens herstellingen aan verzegelde onderdelen moeten alle elektrische voorzieningen losgekoppeld worden van de apparatuur waaraan wordt gewerkt voordat de verzegelde bedekkingen, enz. verwijderd worden. Als het absoluut nodig is om een elektrische voeding te hebben tijdens onderhoudswerkzaamheden, dan moet er zich een permanent werkende vorm van lekdetectie op het meest kritieke punt bevinden om te waarschuwen voor een potentieel gevaarlijke situatie.

2) In het bijzonder moet er aandacht worden besteed aan het volgende om ervoor te zorgen dat door te werken aan elektrische onderdelen, de behuizing niet op zo'n manier wordt gewijzigd dat het beschermingsniveau hierdoor

beïnvloed wordt. Dit is inclusief schade aan kabels, overmatig aantal aansluitingen, terminals die niet werden gemaakt volgens de oorspronkelijke specificatie, schade aan afdichtingen, foutieve aansluiting van wartels, enz.

Zorg ervoor dat het apparaat veilig gemonteerd is.

Zorg ervoor dat afdichtingen of afdichtingsmaterialen niet zodanig verslechterd zijn dat ze het binnendringen van ontvlambare atmosferen niet meer kunnen verhinderen. Vervangingsonderdelen moeten overeenstemmen met de specificaties van de fabrikant. **OPMERKING:** Het gebruik van siliconen kit kan de doeltreffendheid van sommige soorten lekkagedetectie apparatuur belemmeren. Intrinsiek veilige onderdelen hoeven niet te worden geïsoleerd voordat eraan gewerkt wordt.

### 8. Herstellingen aan intrinsiek veilige onderdelen

Breng geen permanente inductieve of lastcapaciteit aan op het circuit zonder ervoor te zorgen dat dit de toegestane spanning en stroom voor de gebruikte apparatuur niet overschrijdt. Intrinsiek veilige onderdelen zijn de enige waaraan gewerkt kan worden terwijl ze onder spanning staan in de aanwezigheid van een ontvlambare atmosfeer. Het testapparaat moet de correcte notering hebben. Vervang onderdelen enkel met onderdelen die door de fabrikant gespecificeerd zijn. Andere onderdelen kunnen ertoe leiden dat koelmiddel lekt en in de atmosfeer ontbrandt.

### 9. Bekabeling

Ga na of de bekabeling niet onderhevig was aan slijtage, corrosie, overmatige druk, trillingen, scherpe randen of andere nadelige milieueffecten. Bij het controleren moet men ook rekening houden met de effecten van veroudering of voortdurende trillingen van bronnen zoals compressoren of ventilatoren.

### 10. Detectie van ontvlambare koelmiddelen

Er mogen in geen enkel geval potentiële ontstekingsbronnen gebruikt worden bij het zoeken naar of detecteren van koelmiddellekkages. Een halogenide fakkel (of een andere detector die een open vlam gebruikt) mag niet worden gebruikt.

### 11. Lekkage detectiemethodes

De volgende lekkage detectiemethodes worden aanvaard voor systemen die ontvlambare koelmiddelen bevatten. Elektronische lekkagedetectoren worden gebruikt voor het detecteren van ontvlambare koelmiddelen, maar mogelijk is de gevoeligheid niet toereikend of moet het opnieuw

## | Waarschuwingen (alleen voor gebruik met R290/R32 koelmiddel)

worden gekalibreerd. (Detectieapparatuur moet worden gekalibreerd in een koelmiddelvrije ruimte.)

Verzeker je ervan dat de detector geen potentiële ontstekingsbron en geschikt is voor het gebruikte koelmiddel. Lekkage detectieapparatuur zal worden ingesteld op een percentage van de LFL van het koelmiddel en gekalibreerd worden volgens het gebruikte koelmiddel en het juiste percentage aan gas (maximaal 25%) wordt bevestigd. Lekkage detectievloeistoffen zijn geschikt om gebruikt te worden met de meeste koelmiddelen, het gebruik van chloorhoudende reinigingsmiddelen dient echter te worden vermeden omdat chloor kan reageren met het koelmiddel en dit het koperen leidingwerk kan corroderen. Als er een vermoeden van een lek is, wordt alle open vuur verwijderd/gedoofd. Als er lekkage van koelmiddel wordt vastgesteld waarvoor solderen vereist is, moet al het koelmiddel uit het systeem verwijderd of geïsoleerd worden (door middel van afsluiters) in een deel van het systeem dat zich op afstand van het lek bevindt. Zowel vóór als tijdens het soldeerproces moet er zuurstofvrije stikstof (OFN) door het systeem worden gespoeld.

### 12. Verwijdering en evacuatie

Bij het openen van het koelcircuit om herstellingen uit te voeren of voor welk doel dan ook, moeten conventionele procedures worden gebruikt. Het is echter belangrijk dat de beste werkwijze wordt gevolgd, aangezien ontvlambaarheid steeds in overweging genomen moet worden. De volgende procedure moet worden nageleefd:

Verwijder het koelmiddel;

Zuiver het circuit met inert gas;

Evacueer;

Zuiver opnieuw met inert gas;

Open het circuit door te snijden of te lassen.

De koelmiddelvulling moet worden gerecupereerd in de correcte recuperatie cilinders. Het systeem wordt gespoeld met OFN om het apparaat veilig te maken. Het is mogelijk dat dit proces meerdere keren moet worden herhaald.

Voor deze taak mag men geen gebruik maken van perslucht of zuurstof.

Het spoelen moet worden bereikt door het vacuüm in het systeem te doorbreken met OFN en te blijven vullen tot men de werkdruk bereikt, vervolgens moet er in de atmosfeer worden ontlucht en tenslotte vacuümtrekken. Men moet dit proces blijven herhalen totdat er geen koelmiddel

meer in het systeem zit. Als de laatste OFN-lading wordt gebruikt, wordt het systeem ontlucht tot de atmosferische druk om het werk mogelijk te maken. Deze bewerking is van vitaal belang als er aan het leidingwerk soldeer activiteiten moeten plaatsvinden.

Zorg ervoor dat de uitlaat voor de vacuümpomp zich niet in de buurt van ontstekingsbronnen bevindt en dat er ventilatie beschikbaar is.

### 13. Laadprocedures

Naast de normale laadprocedures moet men ook de volgende vereisten volgen.

Verzeker je ervan dat er geen verontreiniging met verschillende koelmiddelen plaatsvindt als je laadapparatuur gebruikt. Slangen of leidingen dienen zo kort mogelijk te zijn om de hoeveelheid koelmiddel die zich erin bevindt tot een minimum te herleiden.

Cilinders moeten rechtop worden bewaard.

Verzeker je ervan dat het koelsysteem geaard is voordat je het systeem met koelmiddel vult.

Plaats een label op het systeem als het opladen voltooid is (indien dit nog niet het geval is).

De uiterste zorgvuldigheid is geboden om ervoor te zorgen dat het koelsysteem niet overvult wordt. Het systeem moet onder druk getest worden met OFN voordat het opnieuw wordt opgeladen. Na het voltooien van het opladen maar vóór de inbedrijfstelling moet het systeem worden getest op lekkage. Voor het verlaten van de site zal er nog een lekttest uitgevoerd.

### 14. Buitengebruikstelling

Voordat men deze procedure uitvoert, is het essentieel dat de monteur volledig bekend is met de apparatuur en de details ervan. Het is de aanbevolen goede werkwijze om alle koelmiddelen veilig te recupereren. Voorafgaand aan de uit te voeren taak moet men een monster van de olie en het koelmiddel nemen voor het geval er een analyse nodig is voor het teruggewonnen koelmiddel opnieuw kan worden gebruikt. Het is essentieel dat er elektrische stroom beschikbaar is voordat de taak wordt gestart.

a) Raak vertrouwd met de apparatuur en zijn werking.

b) Isoleer het systeem elektrisch.

c) Verzeker je hiervan voordat je de procedure probeert:

Er is, indien nodig, uitrusting voor mechanische behandeling beschikbaar voor het hanteren van koelmiddelcilin-



ders;

Alle persoonlijke beschermingsmiddelen zijn beschikbaar en worden correct gebruikt; Het herstelproces wordt te allen tijde gecontroleerd door een bevoegd persoon; Recuperatie apparatuur en cilinders voldoen aan de toepasselijke normen.

- d) Draineer het koelmiddelsysteem indien mogelijk.
- e Is een vacuüm niet mogelijk is, maak dan een spruitstuk zodat je het koelmiddel uit verschillende delen van het systeem kunt verwijderen.
- f) Verzeker je ervan dat de cilinder zich op de schalen bevindt voordat het herstel plaatsvindt.
- g) Start de herstel machine en werk in overeenstemming met de instructies van de fabrikant.
- h) Doe de cilinders niet te vol. (Niet meer dan 80% volume vloeibare lading).
- I) Overschrijd de maximale werkdruk van de cilinder niet, zelfs niet tijdelijk.
- j) Als de cilinders correct gevuld werden en het proces voltooid is, moet je ervoor zorgen dat de cilinders en de apparatuur onmiddellijk van de locatie worden verwijderd en dat alle isolatiekleppen op de apparatuur afgesloten zijn.
- k) Gerecupereerd koelmiddel mag niet in een ander koelsysteem worden geladen tenzij dit gereinigd en gecontroleerd is.

#### 15. Etikettering

De apparatuur moet een etiket krijgen met de vermelding dat het buitengebruik gesteld is en het koelmiddel gelegeerd werd. Het etiket moet worden gedateerd en ondertekend. Verzeker je ervan dat er op de apparatuur etiketten aanwezig zijn met de melding dat de apparatuur ontvlambaar koelmiddel bevat.

#### 16. Recuperatie

Bij het verwijderen van koelmiddel uit een systeem, hetzij voor onderhoud of buitengebruikstelling, is de aanbevolen goede werkwijze het veilig verwijderen van alle koelmiddelen.

Bij het overbrengen van koelmiddel in cilinders moet men ervoor zorgen dat er alleen geschikte koelmiddel recuperatiecilinders worden gebruikt. Zorg ervoor er voldoende cilinders beschikbaar zijn voor het houden van de totale systeemvulling. Alle cilinders die gebruikt gaan worden zijn bestemd voor het gerecupereerde koelmiddel en geëtiketteerd voor dat koelmiddel (d.w.z. speciale cilinders

voor het recupereren van koelmiddel). De cilinders moeten compleet en in goede staat zijn met een overdrukventiel en bijbehorende afsluitkleppen. Lege recuperatiecilinders worden geëvacueerd en, indien mogelijk, gekoeld voordat het recupereren plaatsvindt.

De recuperatieapparatuur moet in goede staat zijn met een instructies aangaande de voorhanden zijnde apparatuur en moet geschikt zijn voor het recupereren van ontvlambare koelmiddelen. Daarnaast moeten er gekalibreerde weegschalen beschikbaar zijn die in goede staat verkeren. De slangen moeten compleet zijn met lekvrije ontkoppelingskoppelingen en in goede staat verkeren. Voordat je de recuperatie machine gebruikt moet je controleren of deze in goede staat, goed onderhouden is en dat alle bijbehorende elektrische onderdelen afgedicht werden om ontvlaming te voorkomen in het geval dat er koelmiddel vrijkomt. Raadpleeg de fabrikant als je twijfelt.

Het gerecupereerde koelmiddel wordt geretourneerd naar de leverancier van het koelmiddel in de correcte recuperatiecilinder en de relevante afvaltransportnota wordt geregeld. Meng geen koelmiddelen in recuperatie eenheden en zeker niet in cilinders. Als compressoren of compressorliën verwijderd dienen te worden, moet je jezelf ervan verzekeren dat ze geëvacueerd zijn tot een aanvaardbaar niveau om ervoor te zorgen dat er geen brandbaar koelmiddel in het smeermiddel achterblijft. Het evacuatieproces moet worden uitgevoerd voordat de compressor geretourneerd wordt naar de leveranciers. Er mag alleen elektrische verwarming gebruikt worden op de compressorbehuizing om dit proces te versnellen. Wanneer olie uit een systeem wordt afgetapt, moet dit op een veilige manier gebeuren.

Opmerking over gefluoreerde gassen

- Gefluoreerde broeikasgassen worden bewaard in hermetisch afgesloten apparatuur. Voor specifieke informatie over de soort, de hoeveelheid en het CO<sub>2</sub>-equivalent in tonnen van het gefluoreerde broeikasgas (bij sommige modellen), raadpleeg je best het relevante etiket op het apparaat zelf. - Installatie, service, onderhoud en reparatie van dit apparaat moet worden uitgevoerd door een gecertificeerde monteur.
- Het verwijderen en recyclen van het product moet worden uitgevoerd door een gecertificeerde monteur.

Vorbereitung

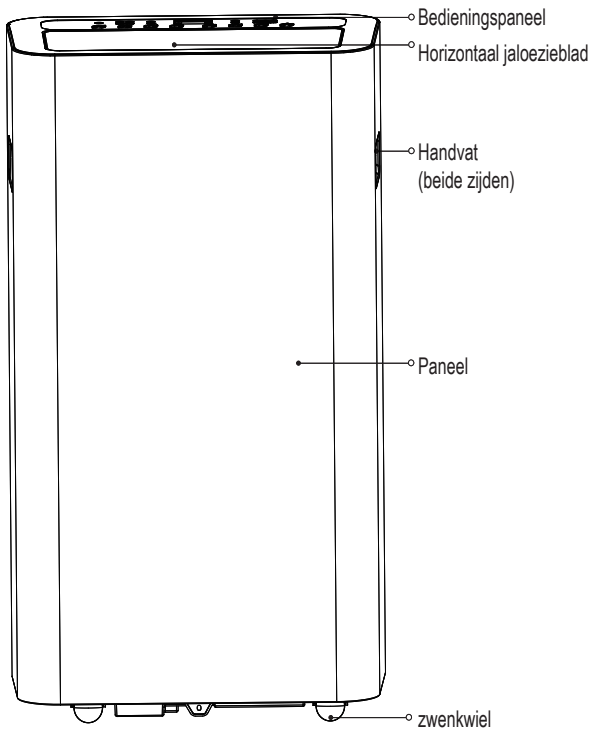

voorkant

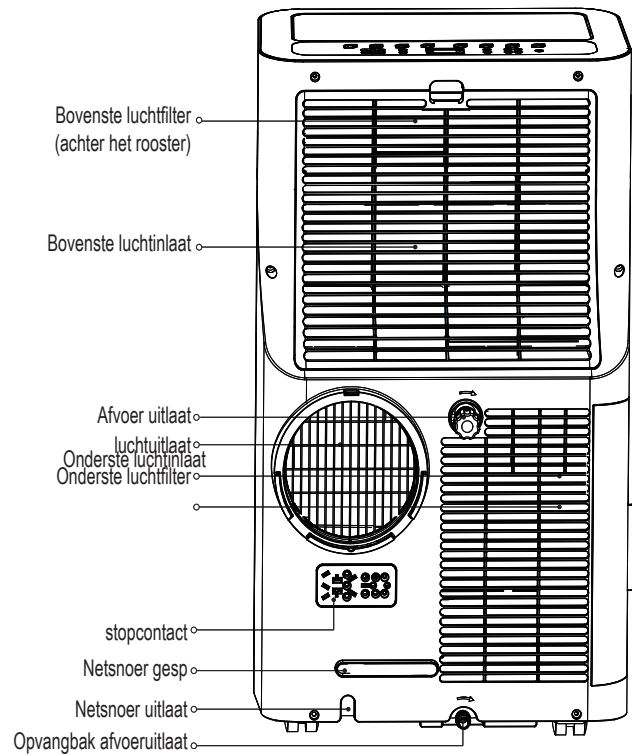

achterkant

## Installatie

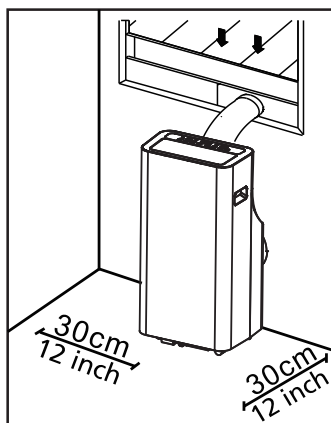

### Aanbevolen Installatie

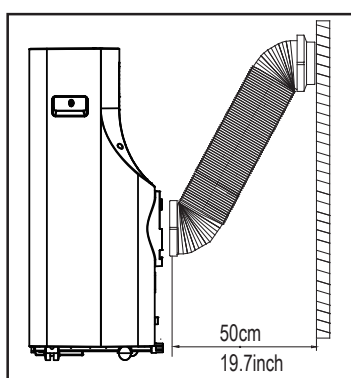

Je installatieplaats moet aan de volgende vereisten voldoen

- Zorg ervoor dat je het apparaat op een vlak oppervlak installeert om lawaai en trillingen tot een minimum te herleiden.
- Het apparaat moet geïnstalleerd worden in de nabijheid van een geaarde stekker en de opvangbak afvoer (aan de achterkant van het apparaat) moet toegankelijk zijn.
- Het apparaat moet zich op minstens 30 cm (12") van de dichtstbijzijnde muur bevinden om een goede airconditioning te verzekeren.
- Dek de aansluitingen, uitgangen of afstandsbediening signaalontvanger van het apparaat NIET af, omdat dit schade aan het apparaat kan veroorzaken.

### OPMERKING:

Alle illustraties in de handleiding zijn uitsluitend bedoeld als referentie. Je apparaat kan enigszins verschillen.

De werkelijke vorm heeft voorrang.

Het apparaat kan worden bediend via enkel het bedieningspaneel van het apparaat of met de afstandsbediening. Deze handleiding bevat geen Afstandsbediening Werking, zie de <<Afstandsbediening illustratie>> die bij het apparaat werd bijgesloten voor meer informatie.

Wanneer er grote verschillen zijn tussen de "HANDLEIDING" en "Afstandsbediening Illustratie" voor de functie omschrijving, zal de omschrijving in de "HANDLEIDING" heersen.















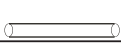

### Benodigd gereedschap

- Middelgrote kruiskopschroevendraaier; - Meetlint of liniaal; - Mes of schaar; - Zaag (optioneel, om de raamadapter in te korten voor smalle ramen)

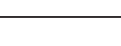
### Accessoires

Controleer de grootte van je raam en kies de raam pasvorm schuifregelaar

| Installatie

Onderdeel	Beschrijving	Aantal	Onderdeel	Beschrijving	Aantal
	Apparaat adapter	1 st	 *	Bout	1 st
	Uitlaatslang	1 st	 *	Beveiligingsbeugel en schroef	1 setjes
	Raam schuifregelaar adapter	1 st		Afvoerslang	1 st
	Muur uitlaat adapter A (enkel voor wandinstallatie)	1 st		Afvoerslang adapter (alleen voor pomp verwarmingsmodus)	1 st
	Muur uitlaat adapter B (met dop) (enkel voor wandinstallatie)	1 st	 *	Schuimstof dichting A (Klevend)	2 st
	Schroef en anker (enkel voor wandinstallatie)	4 setjes	 *	Schuimstof dichting B (Klevend)	2 st
	Raam schuifregelaar A	1 st	 *	Schuimstof dichting C (Niet-Klevend)	1 st
	Raam schuifregelaar B	1 st		Afstandsbediening en Batterij	1 setjes
	Netsnoer Gesp	1 st			

OPMERKING: Items met \* zijn optioneel. Het ontwerp kan lichtjes variëren.

**Raam Installatie Kit**

Stap Een: Voorbereiden van de montage van de Uitlaatslang. Druk de uitlaatslang in de raamschuif adapter en eenheid adapter, klem automatisch door de elastische gespen van de adapters.

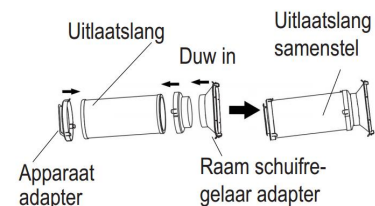

**Stap Twee: Installeer het uitlaatslang samenstel op het apparaat.**

Plaats de adapter van het uitlaatslang samenstel in de onderste groef van de luchtuitlaat van het apparaat terwijl de haak van de adapter in lijn ligt met de opening van de luchtuitlaat en schuif het uitlaatslang samenstel naar beneden in de richting van de pijl voor installatie.

Zorg ervoor dat de haak van de adapter is uitgelijnd met de gatzitting van de luchtuitlaat.

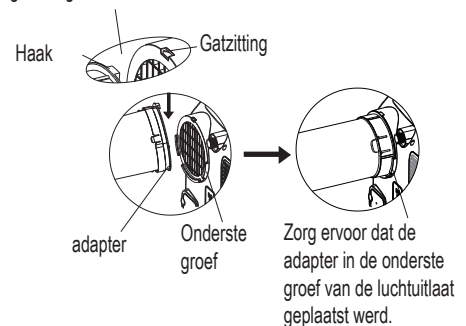

**Stap Drie: De verstelbare raam schuifregelaar voorbereiden**

1. Afhankelijk van de grootte van je raam, pas je de raam schuifregelaar aan.
2. Als er twee raam schuifregelaars vereist zijn omwille de lengte van het raam, gebruik je de bout om de raam schuifregelaars vast te maken nadat ze op de juiste lengte werden ingesteld.
3. Voor sommige modellen, als de lengte van het raam drie raam schuifregelaars vereist (optioneel), gebruik je twee bouten om de raam schuifregelaars vast te maken nadat ze op de juiste lengte werden ingesteld.

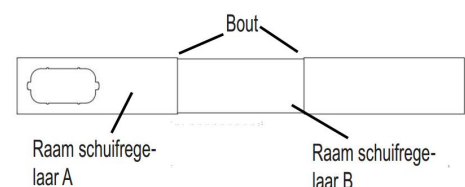

## Installatie

Opmerking: Nadat de uitlaatslang en verstelbare raam schuifregelaar voorbereid zijn, kun je kiezen uit een van de volgende installatiemethodes.

### Type 1: Uitzetraam of schuifraam installatie (optioneel)

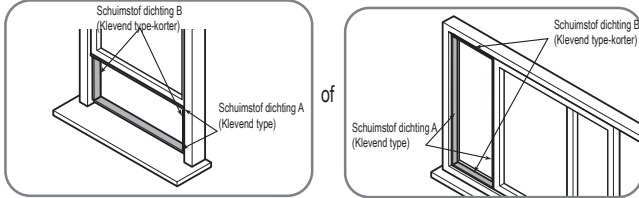

1. Snij de klevende schuimstof dichting A en B op de juiste lengte en bevestig ze op de raamlijst en het frame zoals getoond.

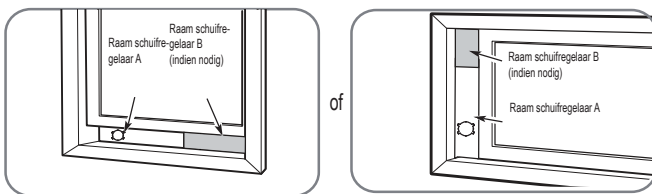

2. Plaats het raam schuifregelaar samenstel in de raamopening

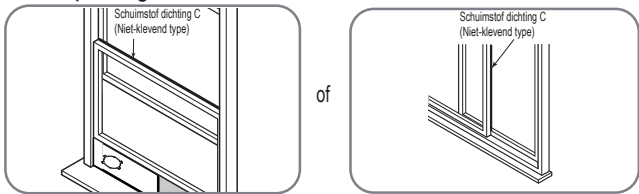

3. Snij de niet-klevende schuimstof dichting C-strip op de breedte van het venster. Plaats de dichting tussen het glas en het raamkozijn om te voorkomen dat er lucht en insecten in de kamer kunnen komen.

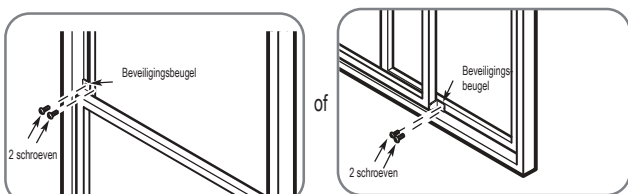

4. Indien gewenst kun je de beveiligingsbeugel installeren met 2 schroeven, zoals afgebeeld

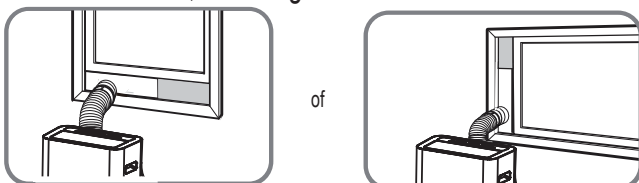

5. Plaats de raam schuifregelaar adapter in het gat van de raam schuifregelaar.

### Type 2: Wandinstallatie (optioneel)

1. Maak een gat van 125mm (4,9 inch) in de wand voor de muur uitlaat adapter B. 2. Bevestig de muur uitlaat adapter B aan de muur met behulp van de vier ankers en schroeven die meegeleverd werden in de kit. 3. Sluit het uitlaatslang samenstel (met muur uitlaat adapter A) aan de muur uitlaat adapter B.

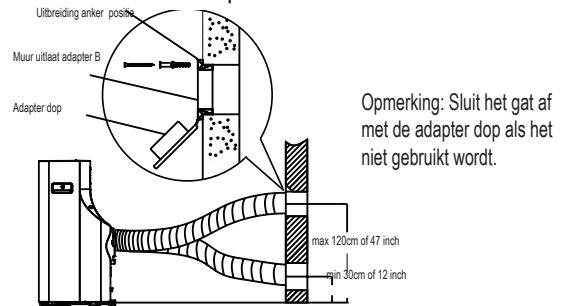

Opmerking: Om een goede werking te verzekeren mag de slang NIET worden overstrekt of gebogen. Zorg ervoor dat er zich geen obstakel rond de luchtuitlaat van de uitlaatslang bevindt (in het bereik van 500 mm) zodat het uitlaatsysteem naar behoren kan werken. Alle illustraties in deze handleiding zijn uitsluitend bedoeld ter referentie. Je airconditioner kan enigszins verschillen. De werkelijke vorm heeft voorrang.



## | Werking

OPMERKING: Het bedieningspaneel kan er uitzien als een van de volgende:

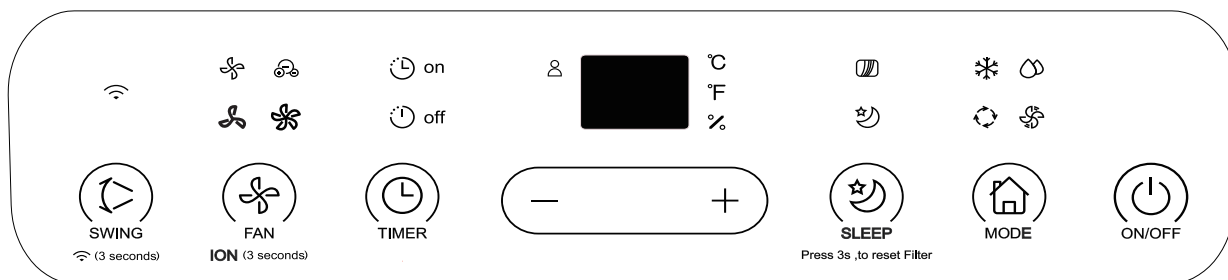

OPMERKING: Sommige functies (ION, FOLLOW ME, HEAT, WIFI etc.) zijn optioneel. ION is niet van toepassing op R32/R290 apparaten.

🕒 on 🕒 off	Timer aan/uit licht;	🌀	HOGE ventilatorsnelheid licht	👤	FOLLOW ME licht
❄️	COOL-modus licht	🌀	MED ventilatorsnelheid licht	🌀	ION-licht
🌀	FAN-modus licht	🌀	LAAG ventilatorsnelheid licht	🌙	SLEEP-licht
💧	DRY-modus licht	🌀🌀🌀	AUTO ventilatorsnelheid licht (optioneel)	°C	Graden Celcius
🔄	AUTO-modus licht	📄	FILTER-licht	°F	Graden Fahrenheit
📶	WIFI-licht	%	Luchtvochtigheid (op sommige modellen);	■	LED-display

OPMERKING: Het door jou aangekocht apparaat, kan er als volgt uitzien

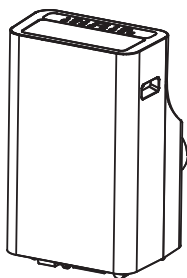

## Werking



### Swong-toets/WiFi-toets

Gebruikt om de Auto swing functie te starten. Wanneer de werking AAN staat, drukt u op de SWING-toets om de jaloezie in de gewenste hoek te laten stoppen.

Gebruikt om de WiFi verbindingsmodus te starten. De eerste keer dat je de WiFi-functie gebruikt, hou je de SWING-toets 3 seconden ingedrukt om de WiFi-verbindingsmodus te starten. De LED-DISPLAY geeft 'AP' weer om aan te geven dat je een WiFi-verbinding kunt instellen. Als de verbinding (router) lukt binnen 8 minuten, sluit het apparaat automatisch de WiFi-verbindingsmodus af en licht het WiFi-indicatielichtje op. Als de verbinding niet lukt binnen 8 minuten, sluit het apparaat de WiFi-verbindingsmodus automatisch af. In de WiFi-modus kun je de swing en omlaag (-) toetsen gedurende 3 seconden tegelijkertijd ingedrukt houden om de WiFi uit te schakelen en het LED-DISPLAY geeft gedurende 3 seconden 'UIT' weer, druk tegelijkertijd op de swing en omhoog (+) toetsen om de WiFi aan te zetten en het LED-DISPLAY geeft gedurende 3 seconden 'OP' weer.

OPMERKING: Als u de WiFi-functie herstart, kan het enige tijd duren om automatisch verbinding met het netwerk te maken.



### Fan/Ion-toets (Ion is optioneel)

Beheer de ventilatorsnelheid. Druk erop om de ventilatorsnelheid in vier stappen te kiezen: LAAG, MED (optioneel), HOOG en AUTO.

Het indicatielichtje voor de ventilatorsnelheid licht op onder de verschillende ventilatorinstellingen, behalve bij AUTO-snelheid. Als u de AUTO-ventilatorsnelheid selecteert, gaan alle ventilator indicatielichtjes uit. Op sommige modellen, als de AUTO ventilatorsnelheid geselecteerd werd, lichten alle ventilator indicatielichtjes op (optioneel).

OPMERKING: Druk gedurende 3 seconden op deze toets om de ION-functie te starten. Het ION-licht licht op. De ionengenerator wordt geactiveerd en helpt je om pollen en onzuiverheden uit de lucht te verwijderen en vangt deze in de filter. Druk gedurende 3 seconden op deze toets om de ION-functie te stoppen.



### Timer-toets

Gebruikt om de AUTO AAN starttijd en de AUTO UIT stoptijd programma te starten, samen met de + & - toetsen. Het timer aan/uit-indicatielichtje licht op onder de timer aan/uit-instellingen.



### Sleep(Eco)/Filter-toets

Gebruikt om de SLEEP/ECO-werking te starten. **OPMERKING:** Na 250 werkuren, licht het filter indicatielichtje op. Deze functie dient als herinnering om de LuchtfILTER te reinigen voor een efficiëntere werking. Druk gedurende 3 seconden op deze toets om de herinnering te annuleren.



### Mode-toets

Selecteert de geschikte bedieningsmodus. Elke keer dat je op de toets drukt, selecteer je een modus uit een reeks die van AUTO, COOL, FAN naar DRY gaat. Het modusindicatielampje onder de verschillende modusinstellingen licht op.

**OPMERKING:** In de dry-modus kun je de luchtvochtigheid aanpassen voor de modellen met een luchtvochtigheidssensor.



### Omhoog (+) en Omlaag (-) toetsen

Gebruikt om de temperatuurinstellingen aan te passen (verhogen/verlagen) in stappen van 1°C/1°F (of 2°F) van 17°C/62°F tot 30°C/86°F (of 88°F) of de TIMER-instelling van 0-24u. of de luchtvochtigheidsinstellingen in een bereik van 35% RV (relatieve luchtvochtigheid) tot 85% RV (relatieve luchtvochtigheid) in stappen van 5% (alleen voor modellen met een luchtvochtigheidssensor).

**OPMERKING:** De besturing kan de temperatuur weergeven in Fahrenheit of Celsius. Als je van de ene naar de andere wilt overgaan, hou je de omhoog en omlaag toetsen tegelijkertijd ingedrukt gedurende 3 seconden.



### Aan/Uit-knop

Stroomschakelaar aan/uit.



### LED-display

Geeft de ingestelde temperatuur in °C of °F en de Auto-timer instellingen en de luchtvochtigheid (alleen voor modellen met een luchtvochtigheidssensor) weer. In de DRY en FAN-modi toont het de kamertemperatuur. Toont de Fout- en beveiligingscodes:

E1- kamertemperatuursensor fout

E2- Verdampertemperatuursensor fout.

E4- Displaypaneel communicatiefout

P1-Opvangbak is vol-- Sluit de afvoerslang aan en laat het opgevangen water weglopen. Als de beveiliging zich blijft voordoen, bel dan voor service.

## | Werking

Opmerking: Als er zich een van de bovenstaande storingen voordoet, schakel je het apparaat uit en controleer je op eventuele belemmeringen. Herstel het apparaat, als de storing nog steeds aanwezig is, schakel het apparaat uit en haal de stekker uit het stopcontact. Contacteer de fabrikant of zijn service vertegenwoordigers of een soortgelijk gekwalificeerd persoon voor onderhoud.

Bedieningsinstructies

Uitlaatslang installatie:

De uitlaatslang en adapter moeten worden geïnstalleerd of verwijderd volgens de gebruiksmodus.

Voor COOL of AUTO-modus moet de uitlaatslang geïnstalleerd worden. Voor de FAN, DEHUMIDIFY (zonder luchtvochtigheidssensor) modus moet de uitlaatslang verwijderd worden.

COOL-werking

- Druk op de "MODE"-toets tot het "COOL" indicatielichtje oplicht.
- Druk op de ADJUST-toetsen "+" of "-" om je gewenste kamertemperatuur te kiezen. De temperatuur kan ingesteld worden tussen 17°C~30°C/62°F~88°F (of 86°F).
- Druk op de "FAN SPEED"-toets om de ventilatorsnelheid te kiezen. DRY-werking
- Druk op de "MODE"-toets tot het "DRY" indicatielichtje gaat branden.
- In deze modus kunt u de ventilatorsnelheid niet selecteren en ook de temperatuur niet aanpassen. De ventilatormotor werkt op LAAG snelheid.
- Hou ramen en deuren gesloten voor het beste ontvochtigingseffect
- Plaats de leiding niet in het raam als je het luchtvochtigheidsniveau (draagbaar zonder luchtvochtigheidssensor) niet kunt instellen.
- Je kunt het luchtvochtigheidsniveau instellen als het apparaat een luchtvochtigheidssensor heeft. Plaats de terugvoerleiding voor het beste ontvochtigingseffect, maar de leiding hoeft niet te worden verbonden met het raam.

AUTO-werking

- Als u de airconditioner in de AUTO-modus instelt, zal hij automatisch koelen, of alleen de ventilator werking selecteren, afhankelijk van de door jou geselecteerde temperatuur en de kamertemperatuur.
- De airconditioner zal de kamertemperatuur automatisch regelen rond het door u ingestelde temperatuurpunt.

- In de AUTO-modus kunt u de ventilatorsnelheid niet selecteren. OPMERKING: In de AUTO-modus lichten bij sommige modellen zowel de AUTO-modus als de indicatielichtjes van de actuele werkingsmodus op.

FAN-werking

- Druk op de "MODE"-toets tot het "FAN" indicatielichtje gaat branden.
- Druk op de "FAN SPEED"-toets om de ventilatorsnelheid te selecteren. De temperatuur kan niet worden aangepast.
- Plaats de leiding niet in het raam.

TIMER-werking

- Als het apparaat aanstaat, drukt u op de knop Timer om het programma Auto-uit stop te starten, het indicatielichtje TIMER UIT licht op. Druk op de Omhoog of Omlaag-toets om de gewenste tijd te selecteren. Druk binnen de 5 seconden opnieuw op de TIMER-toets en het Auto-aan programma wordt gestart. En het TIMER AAN indicatielichtje licht op. Druk op de Omhoog of Omlaag-toets om de gewenste Auto-aan starttijd te selecteren
- Als het apparaat uitstaat, drukt u op de Timer-toets om het programma Auto-aan starten te starten en druk er binnen de vijf seconden nogmaals op om het programma Auto-uit stop te starten
- Druk op of houdt de OMHOOG of OMLAAG toets ingedrukt om de Auto tijd te wijzigen in stappen van 0,5u, tot 10u, daarna in stappen van 1 u tot 24u. De besturing telt de resterende tijd tot de start af.
- Indien er gedurende 5 seconden geen werking plaatsvindt zal het systeem automatisch terugkeren naar de vorige temperatuurinstelling.
- Als u het apparaat AAN of UIT zet of de timerinstelling op 0,0 instelt, wordt het Auto Start/Stop timer programma geannuleerd.
- Als er een storing optreedt, wordt het Auto Start/Stop timer programma ook geannuleerd.

SLEEP/ECO-werking

- Als op deze knop drukt, zal de geselecteerde temperatuur stijgen (koelen) of dalen (verwarming) met 1°C/2°F (of 1°F) na 30 minuten. De temperatuur zal dan toenemen (koelen) of afnemen (verwarmen) met nog eens 1°C /2°F (of 1°F) na nog eens 30 minuten. Deze nieuwe temperatuur wordt 7 uur aangehouden voordat hij terugkeert naar de oorspronkelijk geselecteerde temperatuur. Hiermee wordt de Sleep/Eco modus beëindigd en blijft het apparaat werken zoals het oorspronkelijk geprogrammeerd werd.

OPMERKING: Deze functie kan niet worden gebruikt in de FAN of DRY-modi.



## Werking

### Andere functies

FOLLOW ME/TEMP SENSING functie (optioneel)

OPMERKING: Deze functie kan ALLEEN worden geactiveerd via de afstandsbediening. De afstandsbediening werkt als een thermostaat op afstand en zorgt voor een precieze temperatuurregeling op zijn locatie Follow Me/Temp Sensing-functie te activeren, richt je de afstandsbediening naar het apparaat en druk je op de Follow Me/Temp Sensing-toets. De afstandsbediening blijft dit signaal naar de airconditioner verzenden totdat er opnieuw op de Follow Me/Temp Sensing-toets wordt gedrukt. Als het apparaat geen Follow Me/Temp Sensing-signaal ontvangt tijdens een interval van 7 minuten, sluit het apparaat de Follow Me/Temp Sensing-modus af.

OPMERKING: Deze functie kan niet worden gebruikt in de FAN of DRY-modi.

### AUTO-HERSTART (op sommige modellen)

Als het apparaat onverwachts stopt omwille van een stroomonderbreking, wordt het automatisch herstart met de vorige functie-instelling als er opnieuw stroom is.

WACHT 3 MINUTEN VOOR HET HERVATTEN VAN DE WERKING Nadat het apparaat gestopt is, kan het de eerste 3 minuten niet opnieuw worden gebruikt. Dit dient om het apparaat te beschermen. De werking start automatisch na 3 minuten.

### LUCHTSTROOM RICHTING AANPASSING

De jaloezie kan automatisch worden aangepast. Pas de luchtstroom richting automatisch aan.

- Als de stroom aanstaat gaat de jaloezie volledig open.
- Druk op de SWING-toets op het paneel of op de afstandsbediening om de functie Auto Swing in te schakelen. De jaloezie zal automatisch omhoog en omlaag schommelen.
- Gelieve de jaloezie niet handmatig aan te passen.

### ENERGIEBESPARINGSVOORZIENING-functie (optioneel)

Als de omgevingstemperatuur gedurende een bepaalde tijd lager is dan de ingestelde temperatuur, zal het apparaat automatisch de energiebesparingsvoorziening gebruiken. De compressor zal stoppen, daarna kan bij sommige modellen ook de ventilatormotor stoppen. Als de omgevingstemperatuur hoger is dan de ingestelde temperatuur, sluit het apparaat automatisch de energiebesparingsvoorziening af. De compressor en ventilatormotor draaien.

### Afvoer van water

- Verwijder tijdens ontvochtigen de aftapplug aan de achterkant van het apparaat, installeer de afvoer aansluiting (5/8" universele vrouwelijke afsluitklem) met 3/4" slang (lokaal aan te kopen). Voor de modellen zonder afvoeraansluiting, bevestig

je gewoon de afvoerslang op het gat. Plaats het open uiteinde van de slang recht boven het afvoergebied in je kelder.

OPMERKING: Herplaats tijdens het koelen de bovenste aftapplug stevig op het apparaat om de maximale prestaties te bereiken en lekkage te vermijden.

- Als je het luchtvochtigheidsniveau (draagbaar met luchtvochtigheidsniveau sensor) kunt instellen, plaats de terugvoerleiding voor het beste ontvochtigingseffect, maar de leiding hoeft niet te worden verbonden met het raam. Als je het luchtvochtigheidsniveau (draagbaar met luchtvochtigheidsniveau sensor) niet kunt instellen, plaats dan de terugvoerleiding niet.

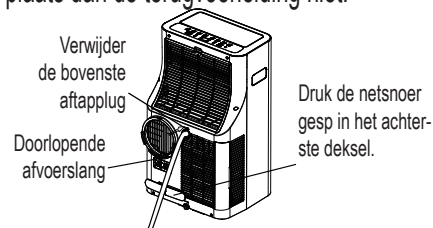

OPMERKING: Zorg ervoor dat de slang veilig ligt, zodat er geen lekken zijn. Leid de slang in de richting van de afvoer en zorg ervoor dat er geen knikken zijn waardoor het water stopt met vloeien. Plaats het uiteinde van de slang in de afvoer en zorg ervoor dat het uiteinde van de slang naar beneden gericht is zodat het water makkelijk kan stromen. Als de doorlopende afvoerslang niet wordt gebruikt, moet je ervoor zorgen dat de aftapplug en de knop stevig geïnstalleerd zijn om lekkage te voorkomen.

- Als het waterniveau van de opvangbak een vooraf bepaald niveau bereikt, piept het apparaat 8 keer, het digitale display toont "P1". Op dit moment stopt het airconditioning/ontvochtigen proces onmiddellijk. De ventilatormotor blijft echter werken (dit is normaal). Verplaats het apparaat voorzichtig naar een afvoerlocatie, verwijder de onderste aftapplug en laat het water weglopen. Plaats de onderste aftapplug terug en herstart het apparaat totdat het "P1" - symbool verdwijnt. Als de fout zich blijft voordoen, bel je voor service.

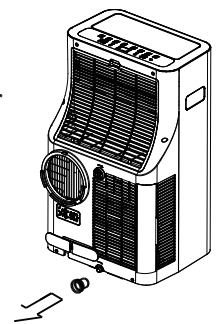

OPMERKING: Zorg ervoor dat je de onderste aftapplug opnieuw installeert voordat je het apparaat gebruikt om lekkage te voorkomen.

## Onderhoud

### ! WAARSCHUWING

- Trek de stekker altijd uit het stopcontact voor het reinigen of onderhoud.
- Gebruik GEEN ontvlambare vloeistoffen of chemicaliën om het apparaat te reinigen
- Was het apparaat NIET onder stromend water. Dit zorgt voor elektrische gevaren
- Gebruik de machine NIET als het netsnoer tijdens het reinigen beschadigd werd. Een beschadigd vermogen

### Reinig de luchtfilter

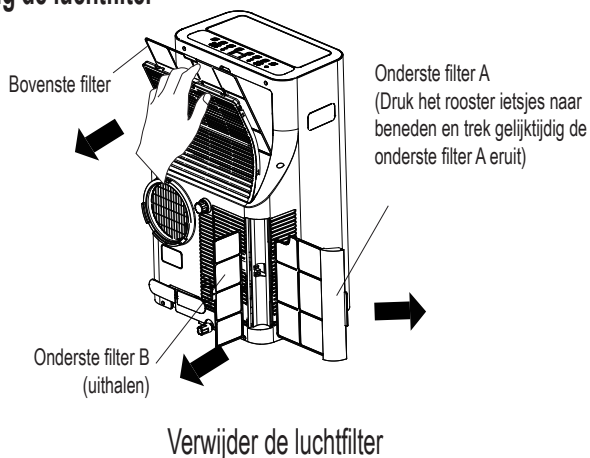

### ! LET OP

Gebruik het apparaat NIET zonder filter, omdat vuil en pluisjes het apparaat zullen verstopen en de prestaties verminderen

#### Onderhoudstips

- Zorg ervoor dat je de luchtfilter elke 2 weken reinigt voor optimale prestaties.
- De water opvangbak moet onmiddellijk worden leeggemaakt nadat de P1-fout zich voordeed en vóór het opbergen om schimmel te voorkomen.
- In huishoudens met dieren moet je het rooster periodiek afvegen om een verstopte luchtstroming door dierlijk haar te voorkomen.

#### Het apparaat reinigen

Reinig het apparaat met een vochtige, pluisvrije doek en een mild reinigingsmiddel. Droog het apparaat met een droge, pluisvrije doek.

Berg het apparaat op als het niet gebruikt wordt

- Laat de water opvangbak van het apparaat leeglopen volgens de instructies in de volgende sectie.
- Laat het apparaat gedurende 12 uur draaien in een warme kamer in de FAN-modus om schimmel te voorkomen.
- Schakel het apparaat uit en trek de stekker uit het stopcontact.
- Reinig de luchtfilter volgens de instructies in de vorige sectie. Installeer de schone, droge filter opnieuw voordat je het opbergt.
- Haal de batterijen uit de afstandsbediening.

Berg het apparaat op, op een koele, donkere plaats. Blootstelling aan direct zonlicht of extreme hitte kan de levensduur van het apparaat verkorten.

## | Onderhoud

OPMERKING: De kast en de voorkant kunnen worden afgestoft met een olievrije doek of gewassen worden met een doek die bevochtigd werd met een oplossing van warm water en een mild vloeibaar afwasmiddel. Spoel grondig af en wrijf droog. Gebruik nooit agressieve reinigingsmiddelen, was of boenmiddel op de voorkant van de kast. Zorg ervoor dat je overtollig water uit de doek wringt voordat je de bedieningselementen schoonveegt. Overtollig water in of rond de bedieningselementen kan het apparaat beschadigen.

## | Foutdiagnose

Controleer de machine aan de hand van de onderstaande tabel voordat je om onderhoud vraagt:

Probleem	Mogelijke Oorzaak	Probleemoplossing
Het apparaat gaat niet aan wanneer op de AAN/UIT-toets gedrukt wordt	P1 Foutcode	De water opvangbak is vol. Schakel het apparaat uit, laat het water uit de water opvangbak wegvloeien en herstart het apparaat.
	In de COOL-modus: de kamertemperatuur is lager dan de ingestelde temperatuur	Stel de temperatuur opnieuw in
Het apparaat koelt niet goed	De luchtfilter is verstopt met stof of dierenhaar	Schakel het apparaat uit en reinig de filter volgens de instructies
	De uitlaatslang is niet aangesloten of is verstopt	Schakel het apparaat uit, ontkoppel de slang, controleer op verstopping en sluit de slang opnieuw aan
	Het apparaat heeft een tekort aan koelmiddel	Bel een servicemonteur om het apparaat te inspecteren en koelmiddel bij te vullen
	De temperatuurinstelling is te hoog	Verlaag de ingestelde temperatuur
	De ramen en deuren in de kamer staan open	Zorg ervoor dat alle ramen en deuren dicht zijn
	De kamer is te groot	Controleer het koelgebied nogmaals
	Er zijn warmtebronnen in de kamer	Verwijder de warmtebronnen indien mogelijk
Het apparaat maakt veel lawaai en trilt te veel	De grond is niet vlak	Plaats het apparaat op een vlak, waterpas oppervlak
	De luchtfilter is verstopt met stof of dierenhaar	Schakel het apparaat uit en reinig de filter volgens de instructies
Het apparaat maakt een gorgelend geluid	Dit geluid wordt veroorzaakt door het stromen van koelmiddel in het apparaat	Dit is normaal

## | Ontwerp- en conformiteit-aantekeningen

### Ontwerp Aantekening

Het ontwerp en de specificaties kunnen gewijzigd worden zonder voorafgaandelijke kennisgeving omwille van productverbetering. Raadpleeg het verkoop agentschap of de fabrikant voor details.

Elke update aan de handleiding zal geüpload worden op de servicewebsite, kijk alstublieft hierop voor de nieuwste versie.

### Energieclassificatie Informatie

De energieclassificatie voor dit apparaat is gebaseerd op een installatie met een niet-verlengde afvoerleiding zonder raam schuifregelaar adapter of muur uitlaat adapter A (zoals weergegeven in de sectie Installatie van deze handleiding).

### Apparaat Temperatuurbereik

Modus	Temperatuurbereik
Cool	17-35°C (62-95°F)
Dry	13-35°C (55-95°F)
Heat (pomp verwarmingsmodus)	5-30°C (41-86°F)
Heat(elektrische V verwarmingsmodus)	≤ 30°C (86°F)